

Speeltuinenvereniging Hazepad

T.a.v. heer de Bruijn
Gouverneurstraat 187
NL 6411 XG HEERLEN

Offerte: 29703384

Zoetermeer, 10-10-2019

Geachte heer de Bruijn

Hierbij doen wij u onze aanbieding geheel vrijblijvend toekomen.
Deze aanbieding is voorzien van complete productinformatie. Uw regiomanager is uiteraard bereid u een nadere toelichting te geven op deze aanbieding.

Wij vertrouwen erop u hiermee een passende aanbieding te hebben gedaan en zien uw reactie graag tegemoet.

Met vriendelijke groet,



Ben van Kralingen
Directeur

Uw regiomanager: Ronald Booy, booy@eibe.nl
Uw binnendienstadviseur: Roy Verstappen, verstappen@eibe.nl

Pos.	Artikelnummer	Aant.	Omschrijving	Prijs per stuk	Totaalprijs
			Transport		0,00
			*** renovatie speeltuin ***		
			*** nr 1 ***		
1,0	555354025	1,00	Dubbele schommel Luna	2.089,00	2.089,00
2,0	5630700	4,00	eibe prefab fundament beton	53,00	212,00
			*** nr 3 ***		
4,0	555275025	1,00	Kabelbaan Fjall 20 m	4.194,00	4.194,00
5,0	7000003	1,00	eibe fundering	960,00	960,00
			*** nr 5 ***		
7,0	555364025	1,00	Dubbele Curver	3.808,00	3.808,00
8,0	7000003	1,00	eibe fundering	450,00	450,00
			*** nr 8 ***		
10,0	555355025	1,00	Vogelnestschommel Luna	3.152,00	3.152,00
11,0	5630700	4,00	eibe prefab fundament beton	53,00	212,00
			*** nr 9 ***		
13,0	555210025	1,00	Driehoogten duikelrek	1.018,00	1.018,00

Pos.	Artikelnummer	Aant.	Omschrijving	Prijs per stuk	Totaalprijs
			Transport		16.095,00
14,0	7000003	1,00	eibe fundering *** nr 10 ***	250,00	250,00
16,0	51151151100	1,00	Speeltoestel Denali, Solo	27.292,00	27.292,00
17,0	7000003	1,00	eibe fundering	150,00	150,00
18,0	5630700	28,00	eibe prefab fundament beton	53,00	1.484,00
19,0	54011610131	1,00	eibe buisaanbouwglijbaan PH295 GVK iguana	4.600,00	4.600,00
20,0	7000003	1,00	eibe fundering	150,00	150,00
21,0	54010111131	1,00	Aanbouwglijbaan PH 145 cm GVK iguana met RVS beslag	1.027,00	1.027,00
22,0	5630700	1,00	eibe prefab fundament beton	53,00	53,00
23,0	54010211131	1,00	Aanbouwglijbaan PH 195 cm GVK iguana met RVS beslag,	1.253,00	1.253,00
24,0	5630700	1,00	eibe prefab fundament beton *** nr 11 ***	53,00	53,00
26,0	5621100	1,00	Grondtrampoline Jump XL 2x3 m	4.773,00	4.773,00

Pos.	Artikelnummer	Aant.	Omschrijving	Prijs per stuk	Totaalprijs
			Transport		57.180,00
			*** nr 17 ***		
28,0	55981204121	1,00	Madeliefje	1.308,00	1.308,00
29,0	7000003	1,00	eibe fundering	180,00	180,00
			*** nr 18 ***		
31,0	5603470	2,00	Parkbank Altmühltal met leuning	1.168,00	2.336,00
32,0	7000003	1,00	eibe fundering	300,00	300,00
33,0	5590027	1,00	Onderdelen overig materiaal	150,00	150,00
			*** verplaatsen 2 veerwippen incl. fundering ***		
35,0	9999988	1,00	montage speeltoestellen	8.500,00	8.500,00
35,5	9999987	1,00	grondwerk TBV vogelnestschommel grondwerk en kunstgras. Uitgraven cunnet 67m2 0,20 cm diep. Verwerken uitkomende grond op locatie (kabelbaan start). Leveren en inrijden vulzand voor bestrating en kunstgras 0,10 cm. Leveren en leggen tegels 30 x 30 cm 39 m2. Leveren en zetten opsluitbanden 26 m1. Leveren en leggen kunstgras 28 m2 valhoogte 170 cm.	5.283,00	5.283,00

Pos.	Artikelnummer	Aant.	Omschrijving	Prijs per stuk	Totaalprijs
			Transport		75.237,00
			Afwerken terrein en schoon opleveren.		
36,0	9999992	1,00	handling- en vrachtkosten (exclusief montage)	950,00	950,00
37,0	7999995	1,00	Korting	850,00-	850,00-
Netto bedrag				€	75.337,00
Korting				€	11.034,72
Totaal				€	64.302,28
B.T.W. + 21,0% B.T.W.				€	13.503,48
Totaalbedrag				€	77.805,76

Betaling: 14 dagen netto
Bij een orderbedrag van meer dan € 2.500,- (exclusief BTW)
dient de betaling als volgt plaats te vinden.
25% bij plaatsen order
50% uiterlijk 7 dagen voor levering goederen
25% bij oplevering van het project
Levertijd: in overleg
Garantie: volgens bijgevoegde garantie bepalingen
Geldigheid: prijzen zijn geldig tot 31-12-2019

Leveringen geschieden conform onze algemene leveringsvoorwaarden, waarvan een kopie bij deze offerte is bijgevoegd.

5 55 354 025

eibe fantallica dubbele schommel Luna









made in germany

3+

Leveringsomvang

schommelgestel: gegalvaniseerd en gepoedercoat staal
 schommelbalken: staal gegalvaniseerd
 2 veiligheidsschommelzitjes met kettingen: rubber, staal gegalvaniseerd



	Materiaal	Staal
	fundering	FL 3
	vrije ruimte	775x310x316 cm
	vrije valhoogte	136 cm
	valdemping netto	23 m ²
	fundamenten	4x SF
	montage	2 personen/6 uur
	grootste component	300x37x18 cm
	zwaarste component	40 kg

5 55 275 025

eibe fantallica kabelbaan Fjall 20 m







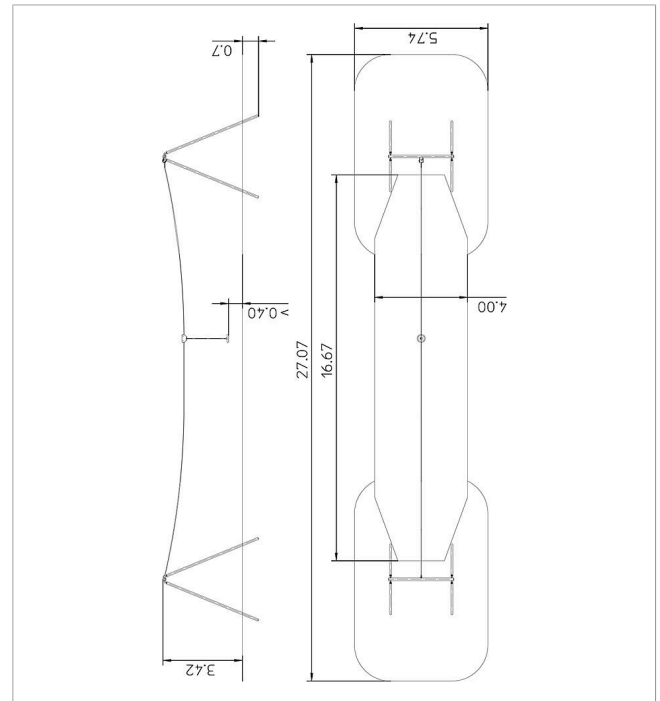

made in germany

3+

Leveringsomvang

set palen: staal gegalvaniseerd en poedergecoat
draagkabel L 20 m met houder
kabelbaanwagen
slingerzitje



	Materiaal	Staal
	fundering	FL 3
	vrije ruimte	2707x574x440 cm
	vrije valhoogte	80 cm
	valdemping netto	-
	fundamenten	8x SF
	montage	2 personen/5 uur
	grootste component	450xØ 9 cm
	zwaarste component	60 kg

5 55 364 025

eibe fantallica dubbele Curver







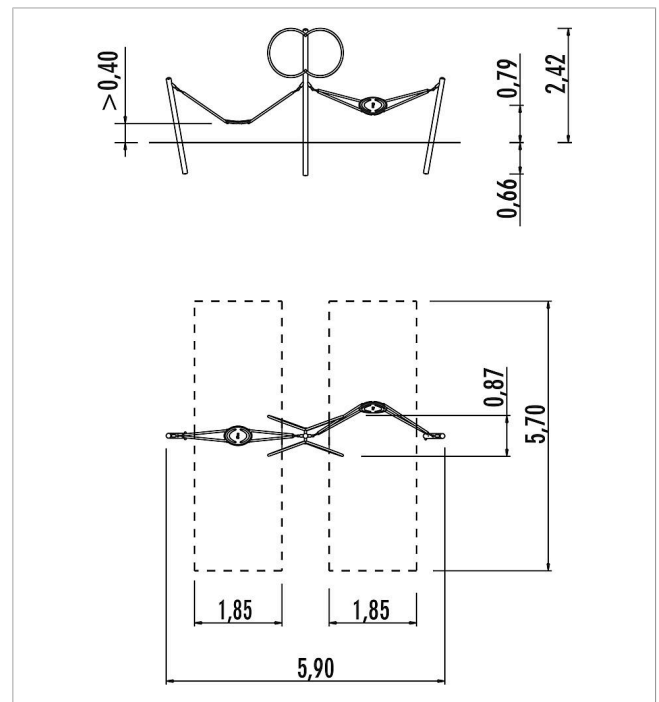

made in germany

5+

Leveringsomvang

set palen: gegalvaniseerd en gepoedercoat staal
set Curverzit voorgemonteerd
set spatbord beugel: roestvrij staal



	Materiaal	Staal
	fundering	FL 3
	vrije ruimte	590x570x265 cm
	vrije valhoogte	85 cm
	valdemping netto	21,5 m ²
	fundamenten	3x SF
	montage	2 personen/2,5 uur
	grootste component	312x160x86 cm
	zwaarste component	90 kg

5 55 355 025







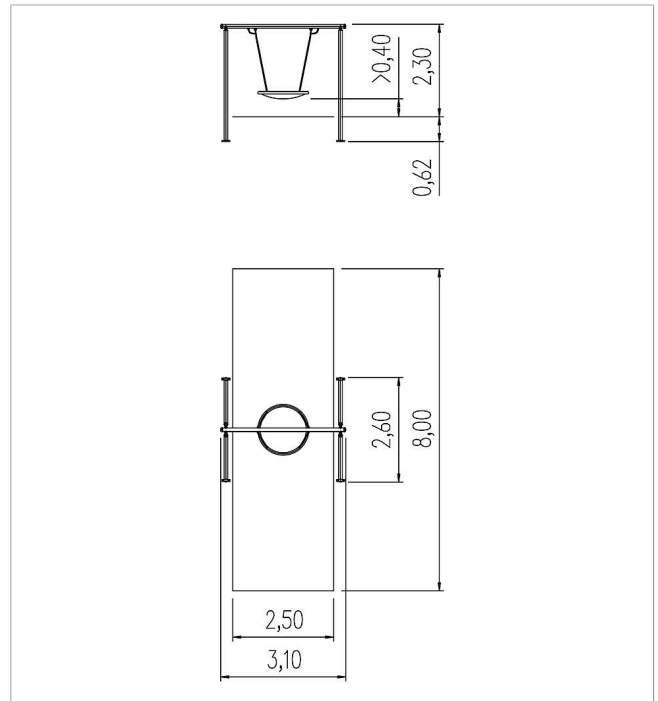

eibe fantallica
vogelnestschommel
luna 120
 made in germany

3+

Leveringsomvang

schommelgestel: gegalvaniseerd en gepoedercoat staal
 nestzitter: rubbergevecht



	Materiaal	Staal
	fundering	FL 3
	vrije ruimte	800x310x374 cm
	vrije valhoogte	194 cm
	valdemping netto	28 m ²
	fundamenten	4x SF
	montage	2 personen/6 uur
	grootste component	300x37x18 cm
	zwaarste component	40 kg

5 55 210 025

eibe fantallica driehoogten duikelrek







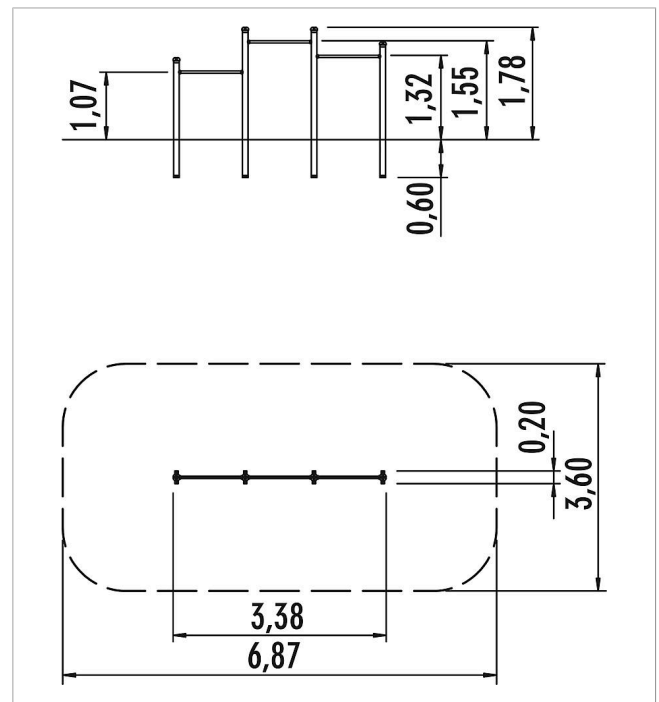

made in germany

4+

Leveringsomvang

set palen: gegalvaniseerd en gepoedercoat staal
set rekstangen: RVS
paalafdekking: PA6



	Materiaal	Staal
	fundering	FL 3
	vrije ruimte	687x360x305 cm
	vrije valhoogte	155 cm
	valdemping netto	24,7 m ²
	fundamenten	4x SF
	montage	2 personen/2,5 uur
	grootste component	238x9x9 cm
	zwaarste component	22 kg

5 11 511 0110 0







eibe ecorino
Speeltoestel Denali,
Solo
 made in germany

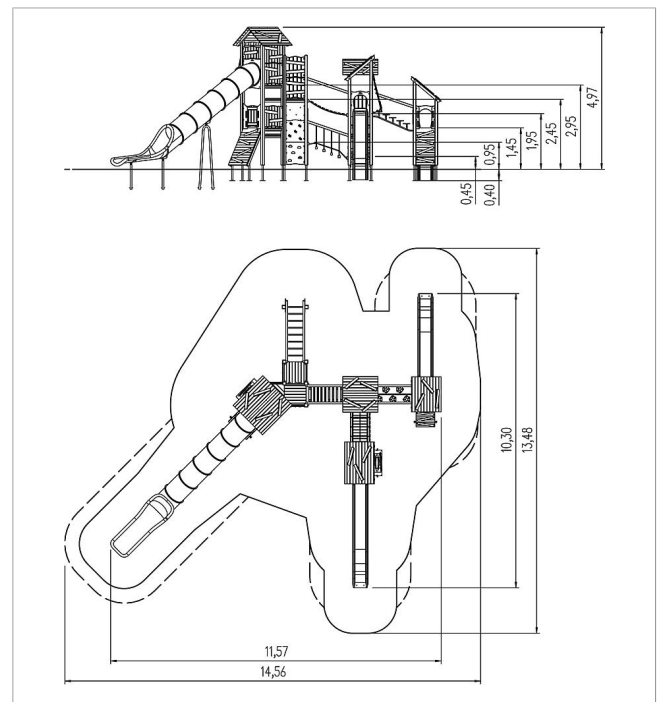

Leveringsomvang

- 21x Paalconstructie: NH of staal
- 21x Paalvoet: Staal gegalvaniseerd
- 2x Adapter: NH
- 12x Platformconstructie: NH
- 3x Glijbaaninstaplaan: HPL
- 6x Borstwering: HPL
- 14x Borstwering hout: NH
- 2x 3D-borstwering hout: NH, HPL, macrolon
- 1x Stapbescherming recht: NH
- 1x Netbrug recht: NH, Kunststof ommantelde staalkabel
- 1x Hangbrug schuin: NH, ketting staal gegalvaniseerd
- 1x Gekko overgang schief: RVS, HPL, NH
- 1x Ladder recht: Sporten RVS
- 1x Tredenovergang: NH, HPL
- 1x Wiebelbrug schuin: NH, Staalketting gegalvaniseerd
- 2x Zadeldak: NH
- 2x Dak schuin hout: NH
- 1x Netopgang recht: Kunststof ommantelde staalkabel
- 4x Klimplaat: HPL
- 3x Klimplaat: HPL, klimgrepen
- 1x Hangladder: NH, sporten RVS, HPL
- 2x Opgang: HPL, NH
- 6x Grepen: Aluminium, kunststofcoating
- 7x Doorloopborging: RVS
- 5x Toegangsversmalling: HPL
- 43x Deco latten: NH
- Beslag: RVS



	Materiaal	NH hdg
	fundering	FL 1
	vrije ruimte	1456x1348x497 cm
	vrije valhoogte	295 cm
	valdemping netto	106,5 m ²
	fundamenten	33x SF of 29x PFK + 4x SF
	montage	2 Personen/30,5 h

5 40 116 1013 1





Basis Buisaanbouwlijbaan

made in germany

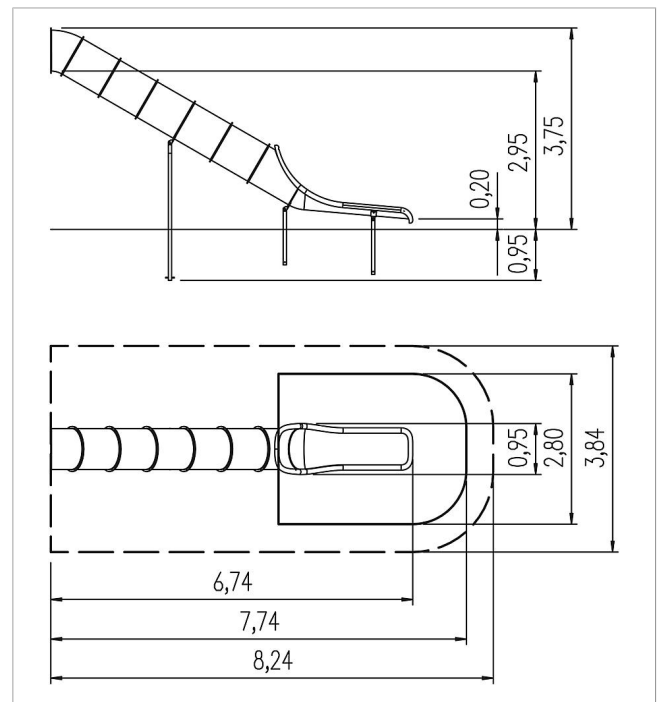

Leveringsomvang



	Materiaal	GVK iguana
	fundering	FL 3
	vrije ruimte	774x280x475 cm
	vrije valhoogte	30 cm
	valdemping netto	9,5 m ²
	fundamenten	3x SF
	grootste component	Ø 84x80 cm

5 40 101 1113 1







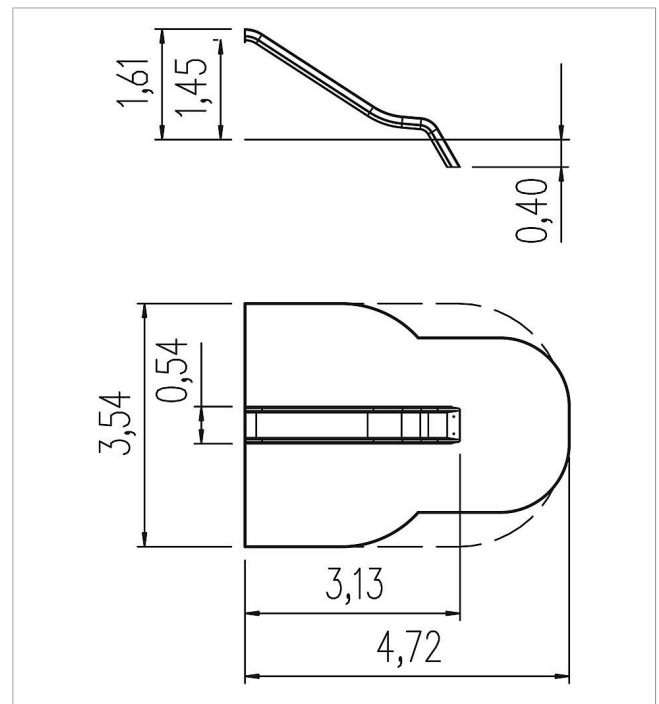

**Aanbouwlijbaan GVK
met RVS beslag ph 145
cm**

made in germany

3+

Leveringsomvang



	Materiaal	GVK met roestvrij stalen beslag
	fundering	FL 1
	vrije ruimte	472x354x325 cm
	vrije valhoogte	145 cm
	valdemping netto	14 m ²
	fundamenten	1x SF of 1x PFK
	montage	2 personen/1 uur
	grootste component	375x48x45 cm
	zwaarste component	55 kg

5 40 102 1113 1





Aanbouwlijbaan GVK met RVS beslag ph 190 cm

made in germany

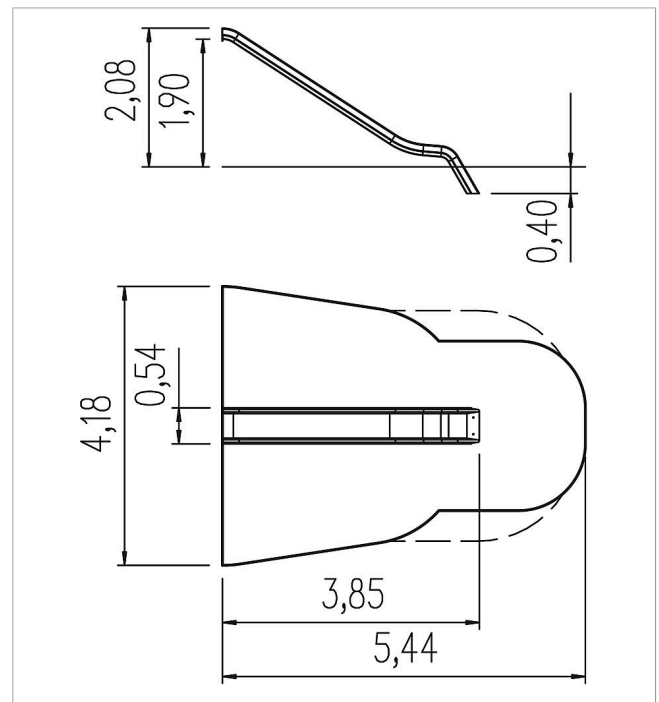
3+

Leveringsomvang



	Materiaal	GVK met roestvrij stalen beslag
	fundering	FL 1
	vrije ruimte	544x418x370 cm
	vrije valhoogte	190 cm
	valdemping netto	18 m ²
	fundamenten	1x SF of 1x PFK
	montage	2 personen/1 uur
	grootste component	459x48x45 cm
	zwaarste component	65 kg

5 62 110 0

Grondtrampoline Jump XL 2x3 m

made in germany

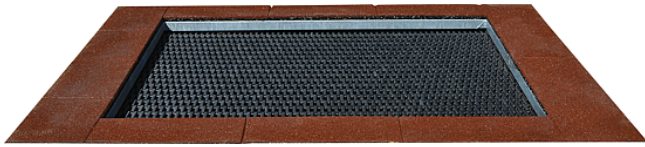

Leveringsomvang

- 1 raamwerk : staal vuurverzinkt
- 1 springmat 250x150 cm: kunststof verbindingen
- 1 raamwerkafdekking: rubbergranulaat
- 90 veren: staal vuurverzinkt

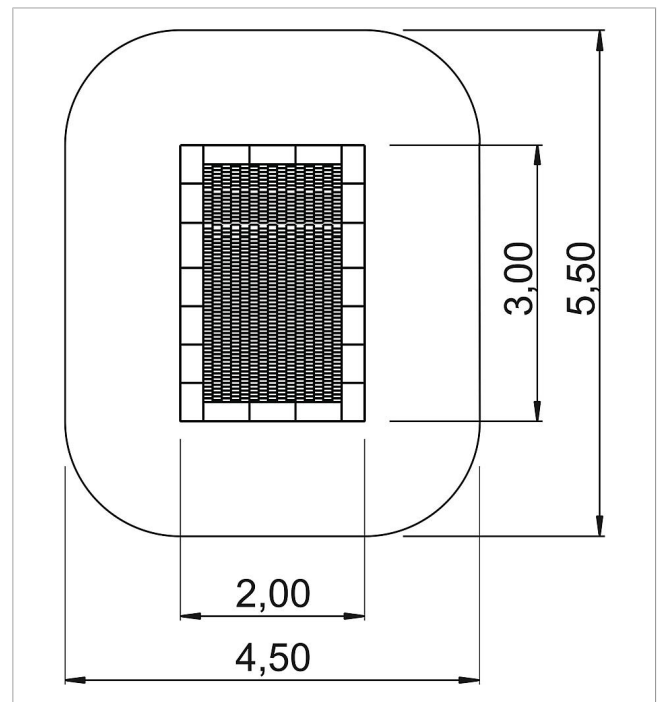

	Materiaal	Staal gegalvaniseerd, kunststof
	vrije ruimte	450x550 cm
	vrije valhoogte	100 cm
	valdemping netto	18,75 m ²
	fundamenten	-
	grootste component	200x300x40 cm
	zwaarste component	355 kg

5 59 812 0412 1

eibe minimondo madeliefje







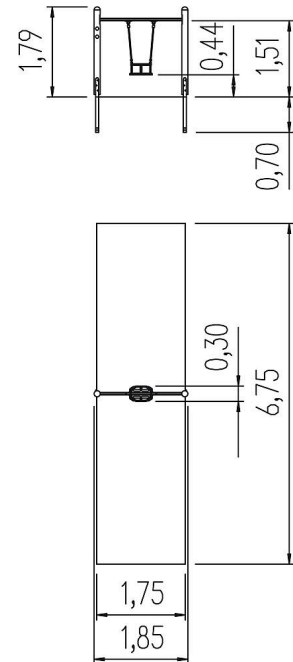

made in germany

1+

Leveringsomvang

- 1 schommelframe: 2 palen NH hoge druk geïmpregneerd
- 1 balk staal gegalvaniseerd
- 1 schommelzitzje: rubber
- stalen paalvoeten: staal gegalvaniseerd



	Materiaal	Lariks geolied
	fundering	FL 3
	vrije ruimte	675x185x200 cm
	vrije valhoogte	93 cm
	valdemping netto	19,5 m ²
	fundamenten	2x SF
	montage	2 personen/1 uur
	grootste component	Ø 14x174 cm
	zwaarste component	17 kg

5 60 347 0

Parkbank Altmühltal met leuning







made in germany

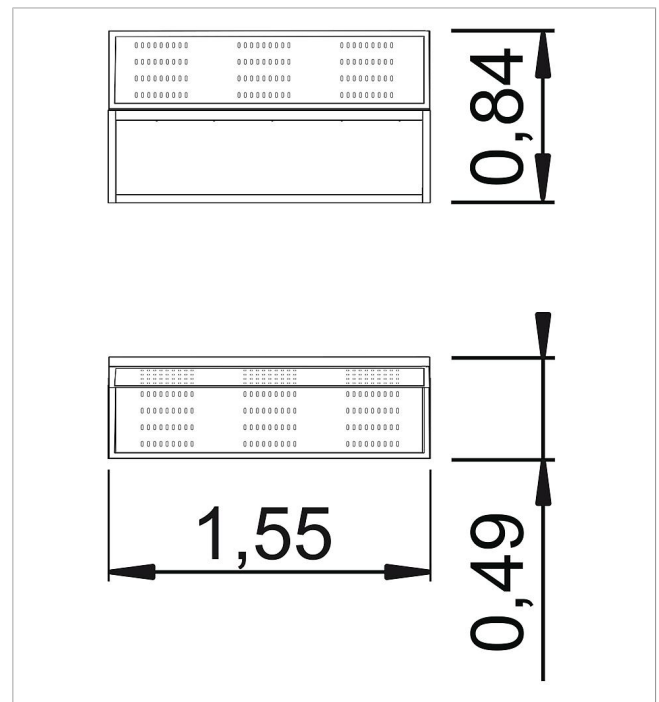

Leveringsomvang

1 bank met rugleuning



	Materiaal	Frame en zitvlak: RVS
	fundering	-
	vrije ruimte	156x50x85 cm
	vrije valhoogte	-
	valdemping netto	-
	fundamenten	2x SF
	grootste component	156x50x85 cm

Algemene leveringsvoorwaarden **eibe** Benelux B.V.

Ingeschreven bij de KvK onder nummer 27142530 en kantoorhoudende aan de Radonstraat 285 ,
2718 SV Zoetermeer, BTW-nr. NL801464638B01, BTW-nr BE4801838501, tel. 079-3610010,
info@eibe.nl

1. Toepasselijkheid van de voorwaarden

1. Deze algemene voorwaarden zijn van toepassing op alle aanbiedingen en offertes afkomstig van **eibe Benelux B.V.** (hierna: “**eibe**”), alsmede op alle overeenkomsten tussen **eibe** en haar wederpartij (in de zin van artikel 6:231 sub c BW) (hierna: “Afnemer”) Afnemer voor zover van deze voorwaarden niet door partijen uitdrukkelijk en schriftelijk is afgeweken.
2. De toepasselijkheid van eventuele inkoop- en/of andere voorwaarden van Afnemer wordt uitdrukkelijk van de hand gewezen.
3. Indien één of meerdere bepalingen in deze voorwaarden op enig moment geheel of gedeeltelijk nietig zijn of vernietigd worden, dan blijven de overige bedingen in deze voorwaarden volledig van toepassing. Partijen treden in dat geval in overleg teneinde nieuwe bepalingen ter vervanging van de nietige of vernietigde bepalingen overeen te komen waarbij zoveel mogelijk het doel en de strekking van de oorspronkelijke bepalingen in acht wordt genomen.

2. Aanbiedingen en prijzen

1. Alle offertes, prijsopgaven en aanbiedingen (nader te noemen: offerte) zijn geheel vrijblijvend, tenzij uitdrukkelijk anders is vermeld. **Eibe** is in alle gevallen pas gebonden, nadat zij een opdracht of een afspraak schriftelijk heeft aanvaard, respectievelijk heeft bevestigd. Aanvullingen, wijzigingen en/of afwijkingen van een overeenkomst of deze algemene voorwaarden gelden niet als overeengekomen wanneer en zolang zij niet door **eibe** schriftelijk zijn bevestigd.
2. De in de offerte van **eibe** vermelde prijzen zijn in euro's en zijn exclusief omzetbelasting, transport-, verzend-, montage- en installatiekosten. Een verwijderingsdienst is niet inbegrepen. Indien partijen niet anders overeenkomen vindt levering ex works (EXW) plaats conform Incoterms 2010.
3. Catalogi, folders en prijslijsten van **eibe** verliezen hun geldigheid bij het verschijnen van een nieuwe uitgave. Overigens kan **eibe** nimmer gebonden worden geacht aan catalogi, folders en prijslijsten, tenzij dit blijkt uit een uitdrukkelijke schriftelijke offerte.
4. Indien zich prijsverhogingen mochten voordoen, door welke oorzaak dan ook, behoudt **eibe** zich het recht voor de door haar in rekening te brengen prijzen dienovereenkomstig aan te passen. Indien een dergelijke prijsverhoging zich voordoet binnen drie maanden na het afsluiten van de overeenkomst, dan heeft Afnemer het recht de overeenkomst naar aanleiding van de prijsaanpassing te ontbinden. De Afnemer dient daartoe binnen acht dagen nadat hij van de prijsaanpassing heeft kennisgenomen, per aangetekend schrijven aan **eibe** mede te delen, dat hij van het recht tot ontbinding gebruik wil maken.

Algemene leveringsvoorwaarden **eibe** Benelux B.V.

3. Vracht en administratiekosten en afnametermijn

1. Vracht- en administratiekosten bedragen voor pakketten met maximale afmeting 60x60x120cm 15,00 euro. Overige catalogus toestellen hebben een vrachttarief van 8,5% van de orderwaarde met een minimum van 195,00 euro en een maximum van 950,00 euro exclusief BTW, tenzij partijen anders zijn overeengekomen. Voor maatwerktoestellen en projectwerk worden op offertebasis de vrachtkosten berekend. Bij leveringen op de Waddeneilanden of locaties die niet met een trailer te bereiken zijn worden kosten op nacalculatie doorberekend.
2. Overeengekomen leveringsdata en of montagedata kunnen niet kosteloos door de afnemer gewijzigd worden binnen een termijn van 14 dagen voor levering of aanvang van de montages. Indien binnen deze termijn een verschuiving van de afnametermijn plaats vindt is **eibe** gerechtigd de gemaakte opslagkosten aan Afnemer in rekening te brengen. Tevens worden er behandelingskosten van 2% van de orderwaarde met eventuele aantoonbare meerkosten doorbelast.

4. Betaling

1. Betaling dient als volgt plaats te vinden bij leveringen inclusief installatie door eibe: 25% dient te worden voldaan bij het plaatsen van de order (binnen 7 dagen na factuurdatum) , 50% uiterlijk 7 dagen voor levering van de betreffende producten, 20% (binnen 14 dagen na factuurdatum) bij voorlopige oplevering en 5% (binnen 14 dagen na factuurdatum) bij oplevering van het gehele project. Bij levering zonder installatie door eibe: 25% dient te worden voldaan bij het plaatsen van de order (binnen 7 dagen na factuurdatum) , 50% uiterlijk 7 werkdagen voor levering van de betreffende producten, 25% (binnen 14 dagen na factuurdatum) na levering. Betaling vindt plaats zonder aftrek of verrekening en zonder opschorting wegens een vermeende of daadwerkelijke tekortkoming van **eibe**.
2. Indien Afnemer niet binnen de overeengekomen termijn betaalt of levert is hij zonder enige ingebrekestelling in verzuim. Vanaf de vervaldag is **eibe** steeds gerechtigd rente in rekening te brengen ten bedrage van twee procent boven de wettelijke (handels) rente. Indien betaling achterwege blijft of **eibe** het vermoeden heeft dat betaling achterwege zal blijven, dan is **eibe** gerechtigd de uitvoering van de overeenkomst onmiddellijk op te schorten.
3. Afnemer is bij niet tijdige nakoming steeds verplicht aan **eibe** alle in redelijkheid gemaakte gerechtelijke en buitengerechtelijke incassokosten te vergoeden, waaronder steeds zullen zijn begrepen de kosten van incassobureaus, alsmede de in werkelijkheid gemaakte kosten en het loon van deurwaarders en advocaten, ook indien deze de in rechte toe te wijzen proceskosten overschrijden; vorenbedoelde kosten worden gesteld op minimaal 15%, van het openstaande saldo, met een minimum van €160,-.
4. Het bepaalde in lid 3 geldt niet voor consumenten. Indien een consument niet tijdig aan zijn betalingsverplichting voldoet, geldt dat hij – nadat hij (a) door de **eibe** is gewezen op de te late betaling en (b) **eibe** aan de consument een termijn van 14 dagen heeft gegund om alsnog aan de betalingsverplichting te voldoen – na het uitblijven van betaling binnen voornoemde 14-dagentermijn, over het nog verschuldigde bedrag de wettelijke rente verschuldigd en zal **eibe** de door haar gemaakte buitengerechtelijke incassokosten in rekening te brengen. Deze incassokosten bedragen: 15% over openstaande bedragen tot €

Algemene leveringsvoorwaarden **eibe** Benelux B.V.

2.500,-; 10% over de daaropvolgende € 2.500,- en 5% over de volgende € 5.000,- met een minimum van € 40,-.

5. De vertegenwoordigers van **eibe** zijn zonder schriftelijke volmacht niet gemachtigd betalingen in ontvangst te nemen.

5. Levering en montage

1. Bij aanvang van de werkzaamheden dient de plaats van montage duidelijk afgebakend te zijn, zodat de monteurs de juiste plaats van het toestel kunnen bepalen. De afnemer is aanwezig bij de levering en montage. Bijkomende afspraken ten aanzien van de grond, verordeningen of gemeentewetten die de montage kunnen beïnvloeden moeten door de afnemer aan **eibe** ter hand worden gesteld uiterlijk 7 dagen voor de aanvang van de werkzaamheden.
2. De prijzen zijn gecalculeerd voor obstakelvrije ruimtes, toegankelijk met een vrachtwagen en een graver. Extra werkzaamheden i.v.m. met de ondergrond (gesteente, fundamenteën, leidingen), de toegang (onverharde of te smalle wegen, poorten etc.) evenals vertragingen die hieruit voortvloeien, worden apart in rekening gebracht. Deze vertragingen geven aanleiding tot verlenging van de leveringstermijn.
3. Geleverde producten, evenals montages, worden beschouwd te zijn aanvaard, behoudens tegenbericht van de Afnemer binnen 24 uur na de levering respectievelijk montage van de producten.
4. Plaatsing van speeltoestellen, schokabsorberende ondergronden, controle en onderhoud uitgevoerd door **eibe** wordt gedaan conform KOMO BRL 9921.
5. Ingeval **eibe** een ontwerp heeft opgesteld dan is Afnemer verantwoordelijk voor de feitelijke juistheid van de gehanteerde ruimtelijke en omgevings(rechtelijke)-uitgangspunten. Indien een plan onverhoopt een (feitelijke) onjuistheid bevat, dan zal Afnemer hier onverwijld schriftelijk melding van maken bij **eibe**. Blijft een dergelijke melding binnen 14 dagen na toezending van het ontwerp uit, dan wordt Afnemer geacht ingestemd te hebben met de juistheid van het ontwerp en de daaraan ten grondslag liggende uitgangspunten. In geval van onjuistheid is Afnemer aansprakelijk voor de eventuele schade.
6. Indien aflevering of montage niet mogelijk is, dan zullen de hierdoor veroorzaakte kosten – waaronder extra personeelskosten en reiskosten – in rekening worden gebracht.
7. In geval van montage gaat het risico van verlies en waardevermindering over op Afnemer direct na het gereedkomen van de montage. In geval van aflevering gaat voornoemd risico over bij aflevering. In geval van levering ex works (EXW) dan gaat het risico over op bij het afhalen van de producten.
8. Het staat **eibe** vrij om bestellingen in gedeelten te leveren en diensten in delen te verrichten.
9. Indien Afnemer de goederen niet in ontvangst kan nemen, dan kan **eibe** de goederen onder zich houden tegen een vergoeding van 2% van de orderwaarde plus een vergoeding van 1% van de orderwaarde per kalenderweek of een deel daarvan dat **eibe** de goederen onder zich houdt. Daarbij kan **eibe** ook de laatste betalingstermijn voor levering opeisen.

6. Leidingen en kabels

1. Afnemer stelt **eibe** tijdig (uiterlijk 7 dagen voor aanvang van de werkzaamheden) in kennis van de ligging van ondergrondse leidingen/kabels zodat **eibe** maatregelen kan treffen teneinde

Algemene leveringsvoorwaarden **eibe** Benelux B.V.

beschadigingen aan deze leidingen/kabels te vermijden. Afnemer zal de plannen met betrekking tot deze leidingen/kabels, of bij gebreke daaraan een getekende schets met de situering van de leidingen/kabels, aan **eibe** ter hand stellen.

2. Wanneer de ligging van leidingen/kabels de werkzaamheden hinderen of speciale oplossingen vereisen, zullen deze als meerwerk verrekend worden. Eventuele schade die wordt veroorzaakt door de verstrekking van onvolledige of onjuiste gegevens aan **eibe**, is voor rekening van Afnemer.

7. Opgave leveringstermijnen door **eibe**

1. Opgave door **eibe** van leveringstermijnen dan wel van enige andere termijn wordt naar beste weten gedaan, maar deze opgave zal nimmer een fatale termijn zijn, tenzij uitdrukkelijk anders is bedongen.
2. Indien partijen een fatale termijn zijn overeengekomen, zal deze vervallen indien partijen na het tot stand komen van de overeenkomst een wijziging ten aanzien van de bestelde goederen overeenkomen. De kosten van een dergelijke wijziging zijn voor rekening van Afnemer met een minimum van 1% van de waarde van de bestelling.
3. In geval van niet tijdige levering of nakoming dient Afnemer schriftelijk **eibe** aan te manen, waarbij aan **eibe** alsnog een redelijke verlenging van tenminste veertien dagen van de leveringstermijn wordt toegestaan. Eerst indien deze termijn wordt overschreden en er geen sprake is van overmacht, is Afnemer gerechtigd de overeenkomst te ontbinden, voor zover nog geen levering heeft plaatsgevonden, zonder dat **eibe** overigens in dat geval tot schadevergoeding gehouden zal zijn.

8. Reclames

1. Transportschade dient binnen één werkdag na aflevering bij de transporteur en **eibe** te worden gemeld. Deze termijn geldt als een vervaltermijn waarna jegens **eibe** geen aanspraak kan worden gemaakt op vergoeding van de schade.
2. Overige reclames dienen direct na ontvangst respectievelijk montage van de producten echter uiterlijk binnen 8 dagen nadat het gebrek is geconstateerd respectievelijk redelijkerwijs kon worden geconstateerd telefonisch aan **eibe** te worden gemeld en schriftelijk te worden bevestigd. Kleurafwijkingen en vormveranderingen in vergelijking met de catalogusbeschrijving of de website, die de kwaliteit en functie niet wezenlijk aantasten, evenals geringe afwijkingen van gewichten en afmetingen, veranderingen in het hout, met name langs scheuren die zich bij speeltoestellen kunnen voordoen, kunnen geen aanleiding tot reclames geven.
3. **Eibe** aanvaard geen aansprakelijkheid voor verklaringen – zoals advertenties – van derden.
4. **Eibe** accepteert geen retourzendingen dan nadat zij voorafgaand schriftelijk toestemming heeft gegeven, zodat **eibe** kan onderzoeken of herstellen of vervangen, naar oordeel van **eibe** de voorkeur verdient. Maat- en speciale producten worden nimmer door **eibe** teruggenomen.
5. In geval van reclamatie of een garantie-aanspraak zal Afnemer het betreffende goed aan **eibe** retourneren. **Eibe** is niet gehouden het product te demonteren of opnieuw te monteren, tenzij montage onderdeel was de oorspronkelijke opdracht.
6. **eibe** kan onderzoekskosten in rekening brengen indien geen gebrek aanwezig blijkt te zijn, tenzij Afnemer het ontbreken van dit defect niet kon vaststellen.

9. Garantie

1. **Eibe** verleent de navolgende garantie waarvan de termijn aanvangt op de datum van de levering:
15 jaar garantie voor constructieve en materiele gebreken op al het robiniahout, eucalyptes hout en het doorroesten van RVS, verzinkte en gepoedercoate delen.
12 jaar garantie voor constructieve en materiele gebreken op al het larix hout.
10 jaar garantie voor constructieve en materiele gebreken op al het RAL geïmpregneerde naaldhout.
5 jaar garantie tegen breuk en functioneringsstoringen veroorzaakt door constructieve gebreken of materiaaltoepassing.
2 jaar garantie tegen breuk en functioneringsstoringen van bewegende delen zoals lagers, veren, elektronica en slijtage delen.
Op alle overige producten geldt een garantie van 12 maanden voor materiële en constructieve gebreken,.
2. Van garantie is uitgesloten: natuurlijke eigenschappen van hout (zoals o.a. scheurvorming en verkleuring) en overige toegepaste materialen, slijtage dat onder normaal gebruik valt, vandalisme, schade door slecht onderhoud, wilgentenen producten en esthetische punten. Het roesten van onderdelen van metaal door zout water, chloorwater of zoutnevel in producten die minder dan 200m van de kustlijn zijn geplaatst. Roest door krassen of deuken zijn ook uitgesloten van garantie. Afwijkingen die niet significant de kwaliteit en functionaliteit van het product beïnvloeden zijn uitgesloten van garantie.
3. De termijn gaat in op de dag van levering. De kosten verbonden aan demontage en montage 5 jaar na levering worden niet vergoed.
4. De beoordeling van de garantieclaim is aan **eibe** evenals de keuze voor de wijze van herstel. **eibe** zal in ieder geval zorg dragen voor een deugdelijke reparatie. Dat betekent dat een toegewezen garantieclaim niet automatisch inhoudt dat een product wordt vervangen, maar dat ook naar keuze van **eibe** kan worden overgegaan tot een deugdelijke reparatie van het betreffende product. De basis van de garantiebeoordeling is de overeenkomst die is opgesteld over de karakteristieken van het product, met de daarbij behorende omschrijvingen in de catalogus en op de website van **eibe**.
5. Aanspraak op garantie bestaat slechts indien het betreffende product op de voorgeschreven wijze is gebruikt en aantoonbaar is onderhouden door daarvoor opgeleid personeel die handelen volgens de voorschriften van de fabrikant. Afnemer dient de juistheid te controleren in ieder geval conform NEN EN 1176 (deel 7). Extra schade ontstaan door verkeerd onderhoud door de afnemer valt niet onder garantie.
6. De producten van **eibe** zijn ontworpen voor gebruik binnen de Europese Unie. **Eibe** is niet aansprakelijk voor de conformiteit van haar producten in landen buiten de Europese Unie. Dit geldt onder andere voor invoer in de VS en Canada.

10. Eigendomsvoorbehoud

1. **eibe** blijft eigenaar van alle producten (zoals materialen en onderdelen) zolang Afnemer niet heeft voldaan aan enige verplichting uit hoofde van zijn verbintenis met **eibe** met inbegrip van

Algemene leveringsvoorwaarden **eibe** Benelux B.V.

hetgeen Afnemer in verband met het tekortschieten in zijn verplichtingen verschuldigd mocht worden. Afnemer of derden kunnen geen beroep doen op natrekking.

2. Ondanks het in lid 1 bepaalde eigendomsvoorbehoud is Afnemer bevoegd om de onder eigendomsvoorbehoud geleverde producten te verkopen en/of te verwerken in de uitoefening van zijn normale bedrijfsactiviteiten. **Eibe** blijft te allen tijde bevoegd de bevoegdheid tot verkoop en verwerking eenzijdig met direct ingang in te trekken zonder schadeplichtig te zijn.
3. Afnemer zal op het eerste verzoek van **eibe** zekerheid stellen voor de nakoming van de op hem rustende verplichtingen, waaronder maar niet uitsluitend het verstrekken van een depot, bankgarantie of pandrecht op goederen of vorderingen waarover Afnemer beschikt.